

# Lider

CONCEPTION & PRODUCTION  
DE REMORQUES ROUTIÈRES

CATALOGUE  
Version 5.0



[www.lider.fr](http://www.lider.fr)



# Lider

La société LIDER, basée à LAVAL (53) depuis 1994 et installée dans un bâtiment de 20 000 m<sup>2</sup>, est spécialisée dans la conception et la production de remorques routières destinées à tous les usages, pour le grand public à partir de 500 kg ou pour les professionnels jusqu'à 3500 kg.

Toutes nos remorques sont homologuées en France selon la réglementation de l'Union Européenne en vigueur (règlement 2018/858). Cette avancée, en termes de qualité et de sécurité, certifie nos produits pour une vente en France mais aussi dans toute l'Europe.

Découvrez l'entreprise  
**LIDER en vidéo**  
en scannant ce QRcode



S  
O  
M  
M  
A  
I  
R  
E

*Nous nous réservons le droit d'apporter des modifications techniques sur l'ensemble de nos produits dans un souci permanent d'amélioration de la qualité ou suivant l'évolution des réglementations.  
D'autre part, nous tenons à préciser que les photos figurant dans ce catalogue ne sont pas contractuelles.*

Métiers et Savoir-Faire .....	4
Informations pratiques .....	6

Toutes nos remorques  
**2 essieux**  
sont équipées  
de **bavettes** de série.



## LES REMORQUES BAGAGÈRES & BENNES ..... 8

Remorques bagagères .....	10
Remorques bois .....	12
Remorques Robust .....	14
Bennes .....	16



## LES PLATEAUX & PORTE-VÉHICULE ..... 18

Plateaux Robust .....	20
Plateaux roues dessous .....	22
Porte-motos .....	24
Porte-voitures .....	26
Porte-engins .....	28



## LES FOURGONS ..... 30

Fourgons .....	32
----------------	----



## LA BÉTAILLÈRE ..... 34



## LES ACCESSOIRES ..... 35

De nombreux articles **indispensables** pour adapter  
votre remorque à l'usage auquel vous la destinez.

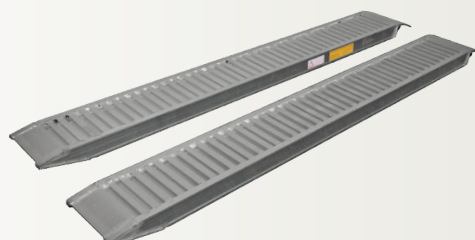
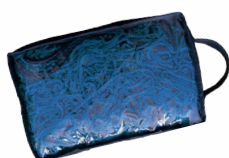



## CONCEPTION & INNOVATION

Avec un Bureau d'Études entièrement dédié à la création et à l'innovation, notre gamme de produits est en constante évolution. Toutes nos remorques sont homologuées selon la réglementation de l'Union Européenne en vigueur (règlement 2018/858).



## PRODUCTION & LOGISTIQUE



Notre site de production basé à Laval (53) fabrique et expédie plus de 50 000 remorques chaque année.





**QUALITÉ  
& SAV**



Notre service, grâce à un suivi des fournisseurs et de la production, contrôle la qualité des remorques et assure le SAV avec un large panel de pièces de rechange.



**UN MÊME  
OBJECTIF**



Depuis la conception jusqu'à la vente, ce sont de nombreuses compétences qui s'additionnent pour produire des remorques fiables, répondant aux besoins de tous les utilisateurs.

*Lider Sun way*





## INFORMATIONS PRATIQUES

Quel permis pour tracter ?

Quelle hauteur d'attelage ?

La carte grise ?

Remorque freinée ?

Limitations de vitesse ?

Contrôle de la remorque ?

Répondez à ces questions avant de prendre la route !



### QUEL PERMIS POUR TRACTER ?

Le permis BE est nécessaire si le PTAC de la remorque est supérieur à 750 kg et que la somme des PTAC de la remorque et de la voiture est supérieure à 3 500 kg.

PERMIS  
**B**

PTAC  $\leq$  3500 kg    PTAC  $\leq$  750 kg  
  
ou PTAC  $\leq$  3500 kg    PTAC  $>$  750 kg  
et PTAC + PTAC  $\leq$  3500 kg

PERMIS  
**B**  
CODE  
**96**

  
PTAC  $\leq$  3500 kg    PTAC  $>$  750 kg  
et PTAC + PTAC  $\leq$  4250 kg

PERMIS  
**BE**

  
PTAC  $\leq$  3500 kg    PTAC  $\leq$  3500 kg

PTAC : masse maximale autorisée en charge  
MV : masse à vide

### BESOIN D'UNE CARTE GRISE ?

La carte grise est obligatoire pour toute remorque de PTAC supérieur à 500 kg. L'utilisation d'une remorque exige une assurance spécifique dans la majorité des cas. La plupart des assurances assurent une remorque ne dépassant pas 750 kg si elle est attelée au véhicule assuré, mais si vous avez un problème avec la remorque dételée, l'assurance ne le prend pas en compte !

### QUELLE HAUTEUR D'ATTELAGE ?

La hauteur réglementaire de la remorque en charge est de 43 cm  $\pm$  3,5 cm (du sol à mi-boule).

### REMORQUE FREINÉE ?



PTAC  $\leq$  750 kg  
et MV  $\geq$  2 x PTAC



PTAC  $>$  750 kg  
ou MV  $<$  2 x PTAC



## LIMITATIONS DE VITESSE

Article R413-8 du Code la route

La vitesse des véhicules dont le poids total autorisé en charge est supérieur à 3,5 tonnes ou des ensembles de véhicules dont le poids total roulant autorisé est supérieur à 3,5 tonnes, à l'exception des véhicules de transport en commun, est limitée à :

- **90 km/h sur les autoroutes.**
- **80 km/h sur les routes à caractère prioritaire et signalées comme telles.** Toutefois, cette vitesse maximale est relevée à 90 km/h pour les véhicules dont le poids total est inférieur ou égal à 12 tonnes sur les routes à deux chaussées séparées par un terre-plein central.
- **80 km/h sur les autres routes.** Toutefois, cette vitesse maximale est abaissée à 60 km/h pour les véhicules articulés ou avec remorque dont le poids total est supérieur à 12 tonnes.
- **50 km/h en agglomération.**

## AVANT DE PARTIR

**Contrôlez la pression de vos pneus.** Un bon gonflage assure une bonne tenue de route et une meilleure longévité des pneus. Contrôlez également le serrage des roues.

**Vérifiez votre attelage,** à savoir la boule et la boîte à rotule (*usure, graissage*), ainsi que les éléments de sécurité (*verrouillages, câble, etc.*).

**Contrôlez la répartition des charges.** Pour cela veillez à ce que le poids sur la boule d'attelage ne soit ni trop faible (*risque de mise en lacets*), ni trop important (*limité par la capacité de l'attelage*). Ce poids doit représenter environ 5 à 10 % du PTAC.

**Contrôlez la signalisation.** Un dysfonctionnement des feux peut provenir d'un mauvais branchement sur la prise 7 ou 13 broches, d'un câble détérioré ou d'une ampoule grillée.

**Vérifiez périodiquement,** environ tous les 500 km, **le serrage de la visserie** de la remorque. Les vibrations peuvent parfois provoquer un desserrage.

**Les entretiens courants** sont décrits dans le manuel d'utilisation et d'entretien transmis avec chaque remorque.

**Ne jamais oublier** que les distances de freinage d'un attelage sont très nettement allongées et que la mise en lacets guette à vitesse élevée. Exemple : un attelage composé d'une voiture et d'une remorque de 1000 kg roulant à 50 km/h, a besoin de 25 à 30 % de distance de freinage supplémentaire, soit environ 20 m au lieu de 15 m pour une voiture seule.

# LES REMORQUES bagagères & bennes

par *Lider*

Que ce soit pour une utilisation ponctuelle ou intensive, pour les particuliers ou les professionnels, notre large gamme de remorques répondra à vos besoins.



REMORQUES  
BAGAGÈRES

7  
MODÈLES



REMORQUES  
BOIS

5  
MODÈLES



REMORQUES  
ROBUST

8  
MODÈLES



BENNES

8  
MODÈLES







# REMORQUES BAGAGÈRES

par *Lider*

Notre gamme de remorques bagagères répondra parfaitement à vos besoins pour le transport de matériaux, les activités de bricolage intensif ou les travaux réguliers, le jardinage et l'évacuation de vos déchets verts, pour voyager les week-ends et grandes vacances...

Les remorques Lider vous accompagnent au quotidien.



**7 modèles disponibles**  
de **1,50 m à 2,50 m**



**ALICANTE**  
150x100x39



**SARAGOS**  
170x122x39

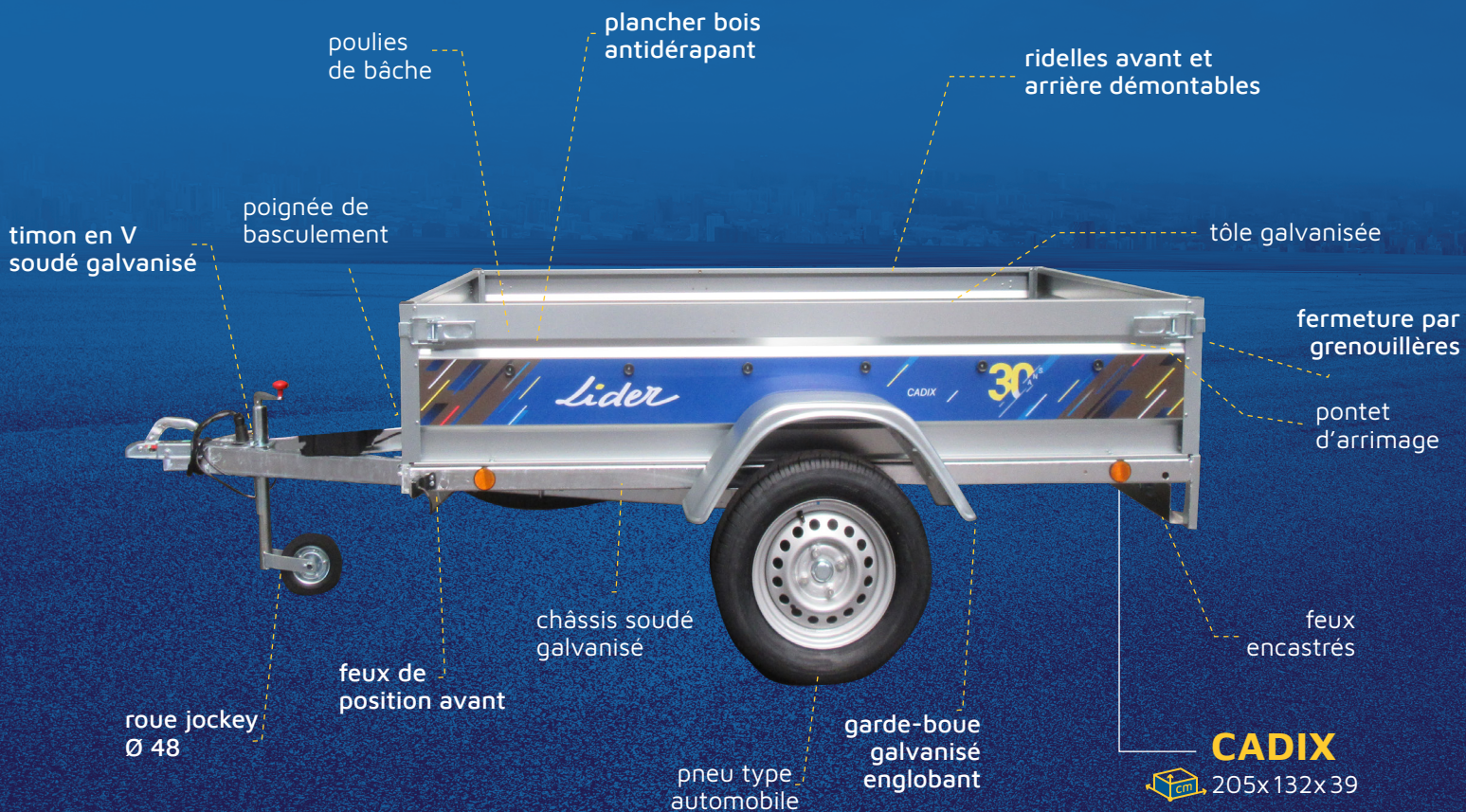

LES POINTS FORTS





### FLORENCE

233x132x39



### VENISE

205x122x39



### PALERME

233x132x39



### TOLEDE

253x147x30



## LES OPTIONS

ÉQUIPEZ VOTRE REMORQUE



Capot (h.13cm mini 23cm maxi)

Barres de toit



Barres porte tout (compatibles bâche plate)



Bâche plate



Bâche haute



Rehausses grillagées



Doubles ridelles



Rehausses tôle perforée



Porte-échelle



Roue de secours dessous (39550)



Roue de secours sur ridelle avant (autres modèles)



d'informations sur [www.lider.fr](http://www.lider.fr)

### ÉVOLUTIONS

CARACTÉRISTIQUES	ALICANTE 44211	SARAGOS 44220	VENISE 44300	CADIX 44310	FLORENCE 44330	PALERME 44331	TOLEDE 44550
PTAC (kg)	500/600/650/750	500/600/650/750	500/600/650/750	500/600/650/750	500/600/650/750	500/600/650/750	500/600/650/750
Masse à vide mini (kg)	132	150	160	162	225	172	300
Dimensions utiles (cm)	150 x 100 x 39	170 x 122 x 39	205 x 122 x 39	205 x 132 x 39	233 x 132 x 39	233 x 132 x 39	253 x 147 x 30
Dimensions hors tout (cm)	263 x 152	283 x 174	318 x 174	318 x 184	346 x 184	346 x 184	365 x 159
Roues	165/70R13	165/70R13	165/70R13	165/70R13	165/70R13	165/70R13	155/70R13
Résistance essieu(x) (kg)	750	750	750	750	2 x 750	750	2 x 750
Type de caisse	basculante	basculante	basculante	basculante	fixe	basculante	fixe
Plancher	bois antidérapant	bois antidérapant	bois antidérapant	bois antidérapant	bois antidérapant	bois antidérapant	bois antidérapant
Béquille/Roue jockey Ø48	roue jockey	roue jockey	roue jockey	roue jockey	roue jockey	roue jockey	roue jockey
Ridelle(s) rabattable(s)	avant et arrière	avant et arrière	avant et arrière	avant et arrière	avant et arrière	avant et arrière	4 côtés
Timon galvanisé en V	oui	oui	oui	oui	oui	oui	oui
Bâche plate	option	option	option	option	option	option	option
Bâche haute	option haut. 80 cm	option haut. 80 cm	option haut. 80 cm	option haut. 80 cm	option haut. 80 cm	option haut. 80 cm	
Roue de secours	option	option	option	option	option	option	option
Support roue de secours	option	option	option	option	option	option	option
Jeu de doubles ridelles	option haut. 39 cm	option haut. 39 cm	option haut. 39 cm	option haut. 39 cm	option haut. 39 cm	option haut. 39 cm	option haut. 30 cm
Capot/Barres de capot (à l'unité)	options	options	options	options	options	options	
Rehausses grillagées	option haut. 50 cm	option haut. 50 cm	option haut. 50 cm	option haut. 50 cm	option haut. 50 cm	option haut. 50 cm	option haut. 60 cm
Barres porte tout	option	option	option	option	option	option	
Porte-échelle	option haut. 55 cm	option haut. 55 cm	option haut. 55 cm	option haut. 55 cm	option haut. 55 cm	option haut. 55 cm	option haut. 55 cm
Rehausses tôle perforée	option haut. 35 cm	option haut. 35 cm	option haut. 35 cm	option haut. 35 cm	option haut. 35 cm	option haut. 35 cm	

# REMORQUES BOIS

par *Lider*

Lider, 1<sup>er</sup> fabricant de remorques bois, vous propose une gamme complète avec accessoires pour vous accompagner dans vos travaux du quotidien : jardinage, transport divers, bricolage.



**5 modèles disponibles**  
de **2 m à 2,50 m**



**45440**  
201x133x40



**45450**  
251x133x40

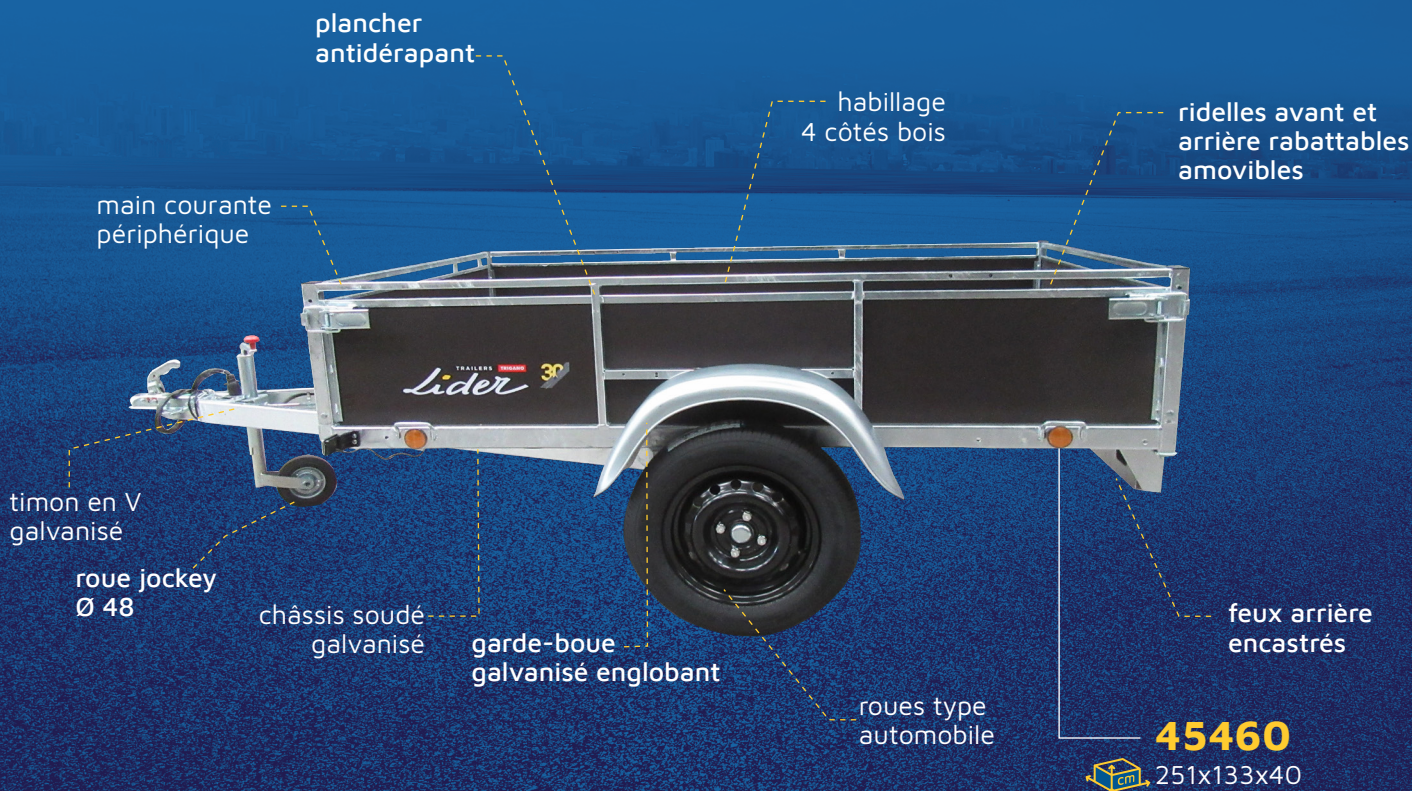

LES POINTS FORTS





# LES OPTIONS

ÉQUIPEZ VOTRE REMORQUE



Bâche plate



Bâche haute



Roue de secours et support



Porte-échelle



Rehausses tôle perforée



Rehausses grillagées



Porte-pont

1m20 + béquilles arrière



**45470**

251x133x40



**45480**

251x133x40



d'informations sur [www.lider.fr](http://www.lider.fr)

## ÉVOLUTIONS

CARACTÉRISTIQUES	REMORQUE 45440	REMORQUE 45460	REMORQUE 45450	REMORQUE 45470	REMORQUE 45480
PTAC (kg)	500/600/650/750	500/600/650/750	500/600/650/750	750	1300/1200/1100/1000
Masse à vide mini (kg)	180	200	250	250	310
Dimensions utiles (cm)	201 x 133 x 40	251 x 133 x 40	251 x 133 x 40	251 x 133 x 40	251 x 133 x 40
Dimensions hors tout (cm)	315 x 182	365 x 182	365 x 184	375 x 182	386 x 184
Roues	155/70R13	155/70R13	155/70R13	155/70R13	155/70R13
Résistance essieu(x)	750 kg	750 kg	2 x 750 Kg	750 kg	2 x 750 Kg
Type de caisse	basculante	basculante	fixe	basculante	fixe
Roue jockey	Ø 48	Ø 48	Ø 48	Ø 60	Ø 60
Ridelle(s) rabattable(s)	avant et arrière	avant et arrière	avant et arrière	avant et arrière	avant et arrière
Freinage à inertie	non	non	non	oui	oui
Options	bâche plate - bâche haute 80 cm - porte-échelle roue de secours - support roue de secours rehausses tôle perforée 35 cm rehausses grillagées 60 cm (39440) ou 70 cm (39450 à 41480) * porte-pont charge maxi 300 Kg 1m20 avec béquilles arrière				

\* Non compatible avec rehausse tôle perforée

Nous nous réservons le droit d'apporter des modifications techniques sur l'ensemble de nos produits dans un souci permanent d'amélioration de la qualité ou suivant l'évolution des réglementations. Photos non contractuelles.

# REMORQUES ROBUST

par *Lider*

La gamme Robust est destinée à un usage intensif en particulier pour les paysagistes, les collectivités, les agriculteurs... Elle est parfaite pour un usage intermédiaire entre le particulier et le professionnel.



**8 modèles disponibles**  
de **2 m à 3 m**



**39530**  
250x125x110



**42350**  
203x134x50

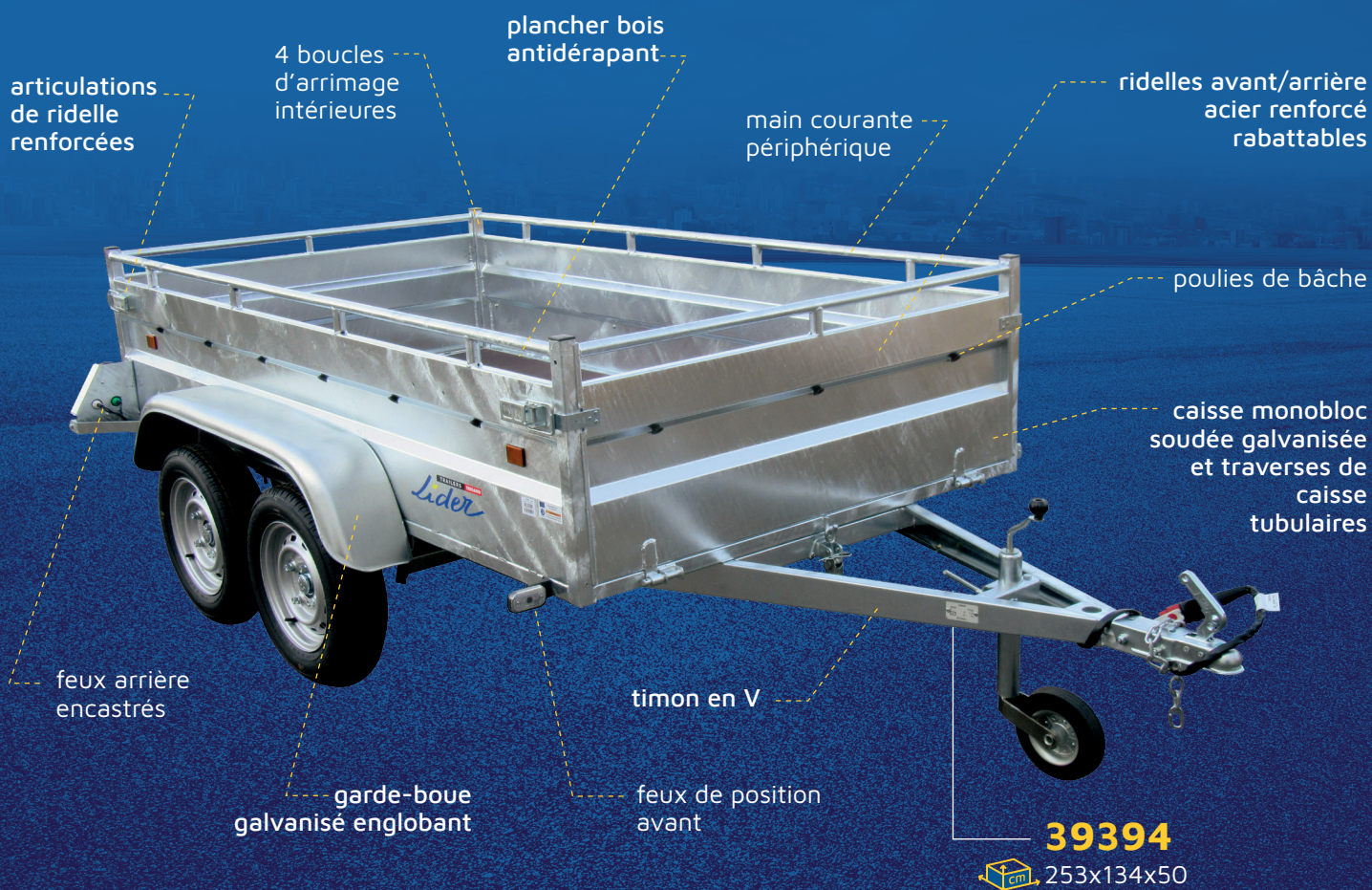

LES POINTS FORTS 





**42390**

203x134x50



**34392**

avec option porte pont  
253x134x50



**38398**

300x150x50



**40393**

253x134x50



**41395**

253x134x50



# LES OPTIONS

ÉQUIPEZ VOTRE REMORQUE



Bâche plate



Bâche haute



Porte-échelle



Rehausses grillagées



Rehausses tôle perforée



Porte-pont  
1m20 +  
béquilles  
arrière



Roue de secours  
avec support



Barres porte tout  
(compatibles avec  
bâche plate)



d'informations sur [www.lider.fr](http://www.lider.fr)

CARACTÉRISTIQUES	GRANADA 39530	ROBUST 42350	ROBUST 42390	ROBUST 40393	ROBUST 39394	ROBUST 34392	ROBUST 41395	ROBUST 38398
PTAC (kg)	500/600 650/750	500/600 650/750	750	750/650 600/500	750/650 600/500	1300/1200 1100/1000	1500/1300 1200/1100/1000	2500/2000/1900 1800/1700/1600/1500
Masse à vide mini (kg)	265	206	240	240	274	290	340	460
Dimensions utiles (cm)	250 x 125 x 110	203 x 134 x 50	203 x 134 x 50	253 x 134 x 50	253 x 134 x 50	253 x 134 x 50	253 x 134 x 50	300 x 150 x 50
Dimensions hors tout (cm)	326 x 173	322 x 184	312 x 184	372 x 185	372 x 185	386 x 184	386 x 185	444 x 203
Roues	155/70R13	155/70R13	165/70R13	155/70R13	155/70R13	165R13C	155/70R13	165R13C
Résistance essieu(x)	750 kg	750 kg	750 kg	750 kg	2 x 750 kg	1300 kg	2 x 750 kg	2 x 1300 kg
Type de caisse	fixe	basculante	basculante	basculante	fixe	basculante	fixe	fixe
Béquille / Roue jockey	béquille	Ø48	Ø48	Ø48	Ø48	Ø48	Ø60	Ø60
Timon galvanisé	droit	en V	en V	en V	en V	en V	en V	en V
Freinage à inertie	non	non	oui	non	non	oui	oui	oui
Porte échelle		option	option	option	option	option	option	option
Bâche plate	option	option	option	option	option	option	option	option
Grille supérieure	option							
Bâche haute		option (80 cm)	option (80 cm)	option (80 cm)	option (80 cm)	option (80 cm)	option (80 cm)	option (100 cm)
Roue de secours	option	option	option	option	option	option	option	option
Support roue de secours	option	option	option	option	option	option	option	option
Rehausses grillagées		option (ht 60 cm)	option (ht 60 cm)	option (ht 60 cm)	option (ht 60 cm)	option (ht 60 cm)	option (ht 60 cm)	option (ht 60 cm)
Rehausses tôle perf. ht 35 cm		option	option	option	option	option	option	
Barres porte tout		option	option	option	option	option	option	
Porte pont et béquilles arrière*					option Charge maxi 300 kg			option Charge maxi 1000 kg

\* Non compatible avec rehausses tôle perforée

# BENNES

par *Lider*

Nous vous proposons une gamme complète de bennes. Alliées indispensables pour vos chantiers, nos bennes grand public et professionnelles répondront à tous vos besoins.



**8 modèles disponibles**  
de **2,50 m à 4 m**



**39560**  
cm 253x147x30



**39600PE**  
cm 256x148x30

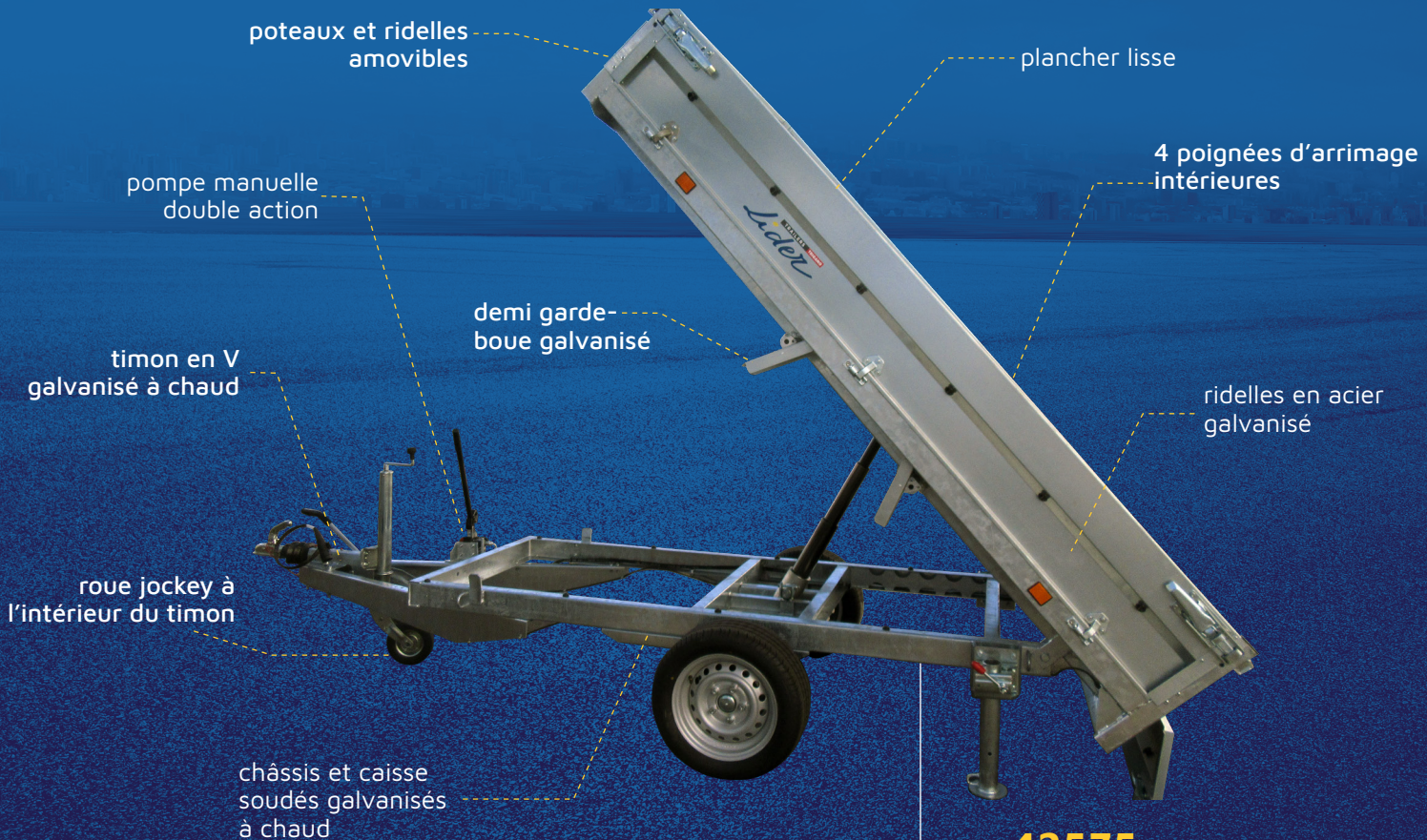

poteaux et ridelles amovibles

pompe manuelle double action

timon en V galvanisé à chaud

roue jockey à l'intérieur du timon

châssis et caisse soudés galvanisés à chaud

demi garde-boue galvanisé

plancher lisse

4 poignées d'arrimage intérieures

ridelles en acier galvanisé

**42575**  
avec option béquille  
cm 256x148x30

**LES POINTS FORTS**







**41352**  
253x134x50



**39610PE**  
322x170x35



**39612PE**  
322x170x35



**39614PE**  
402x190x35

**feux led**  
(également sur  
39610PE et 39612PE)



# LES OPTIONS

ÉQUIPEZ VOTRE REMORQUE



**Roue de secours et support**



**Rampes de montée**  
(béquilles obligatoires)



**Jeu doubles ridelles**  
(39560)



**Rehausses grillagées**



**Porte-échelle**



**Béquilles arrière**

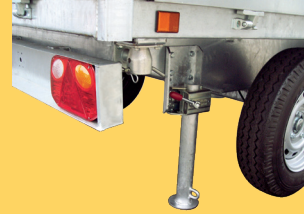

**Rampes**  
avec support et béquilles  
(34352)



**Bâche plate**  
(sauf 39600, 39600PE,  
39610PE, 39612PE, 39614PE)



**Flexipump**

utilisable avec une visseuse  
(montage possible sur 41352,  
42575, 39600)



d'informations sur [www.lider.fr](http://www.lider.fr)

CARACTÉRISTIQUES	39560 39560FP	41352	42575	39600	39600PE	39610PE	39612PE	39614PE
Type	Benne	Benne	Benne	Benne	Benne	Benne	Benne	Benne
PTAC (kg)	750/650/600/500	1500/1400/1300/ 1200/1100/1000	- ou 1350/1300/ 1200/1100/1000 kg - ou 750 kg	2500/2000/1900 1800/1700/1600/ 1500	2500/2000/1900 1800/1700/1600/ 1500	2500/2000/1900 1800/1700/1600	3500/3000/2700	3500/3000/2700
Masse à vide mini (kg)	335	450	425	550	570	780	820	970
Dimensions utiles (cm)	253 x 147 x 30	253 x 134 x 50	256 x 148 x 30	256 x 148 x 30	256 x 148 x 30	322 x 170 x 35	322 x 170 x 35	402 x 190 x 35
Dimensions hors tout (cm)	365 x 159	390 x 184	383 x 160	385 x 160	385 x 160	476 x 184	479 x 184	559 x 204
Roues	155/70R13	155/70R13	195/50R13C	155R13C	155R13C	165R14C	185R14C	185R14C
Résistance essieux (kg)	2 x 750	2 x 750	1 x 1350	2 x 1300	2 x 1300	2 x 1300	2 x 1800	2 x 1800
Hauteur plancher (cm)	65	51	68	71	71	72	72	72
Roue jockey	Ø 48	Ø 60	Ø 60	Ø 60	Ø 60	Ø 60	Ø 60	Ø 60
Pompe	- Manuelle 39560 - Flexipump 39560FP	Manuelle	Manuelle	Manuelle	Electrique	Electrique + manuelle	Electrique + manuelle	Electrique + manuelle
Freinage à inertie	non	oui	oui	oui	oui	oui	oui	oui
Logement de rampes	non	non	non	non	non	oui	oui	oui
Feux led	non	non	non	non	non	oui (12V)	oui (12V)	oui (12V)

Nous nous réservons le droit d'apporter des modifications techniques sur l'ensemble de nos produits dans un souci permanent d'amélioration de la qualité ou suivant l'évolution des réglementations. Photos non contractuelles.

# LES PLATEAUX & PORTE-VÉHICULES

par *Lider*

Nos gammes de plateaux et de porte-véhicules sont parfaites pour le transport de tous types de véhicules roulants : quad, motos, matériel de travaux ou d'entretien, voitures, engins...

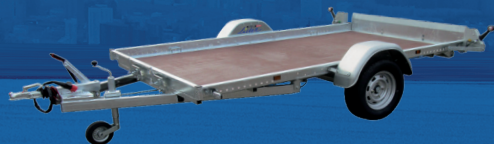

**PLATEAUX  
ROBUST**

**8**

MODÈLES



**PLATEAUX  
ROUES DESSOUS**

**11**

MODÈLES



**PORTE-  
MOTOS**

**3**

MODÈLES



**PORTE-  
VOITURES**

**6**

MODÈLES



**PORTE-  
ENGINES**

**4**

MODÈLES





# PLATEAUX ROBUST

par *Lider*

Le particulier comme le professionnel sauront apprécier les nombreux atouts qu'offre cette gamme : fiabilité, aisance et diversité d'utilisation.

De nombreuses options vous permettront d'équiper votre plateau en fonction de vos besoins.



**8 modèles disponibles**  
de **2,50 m à 4,50 m**



**40360**  
254x161x10



**40370**  
304x171x10

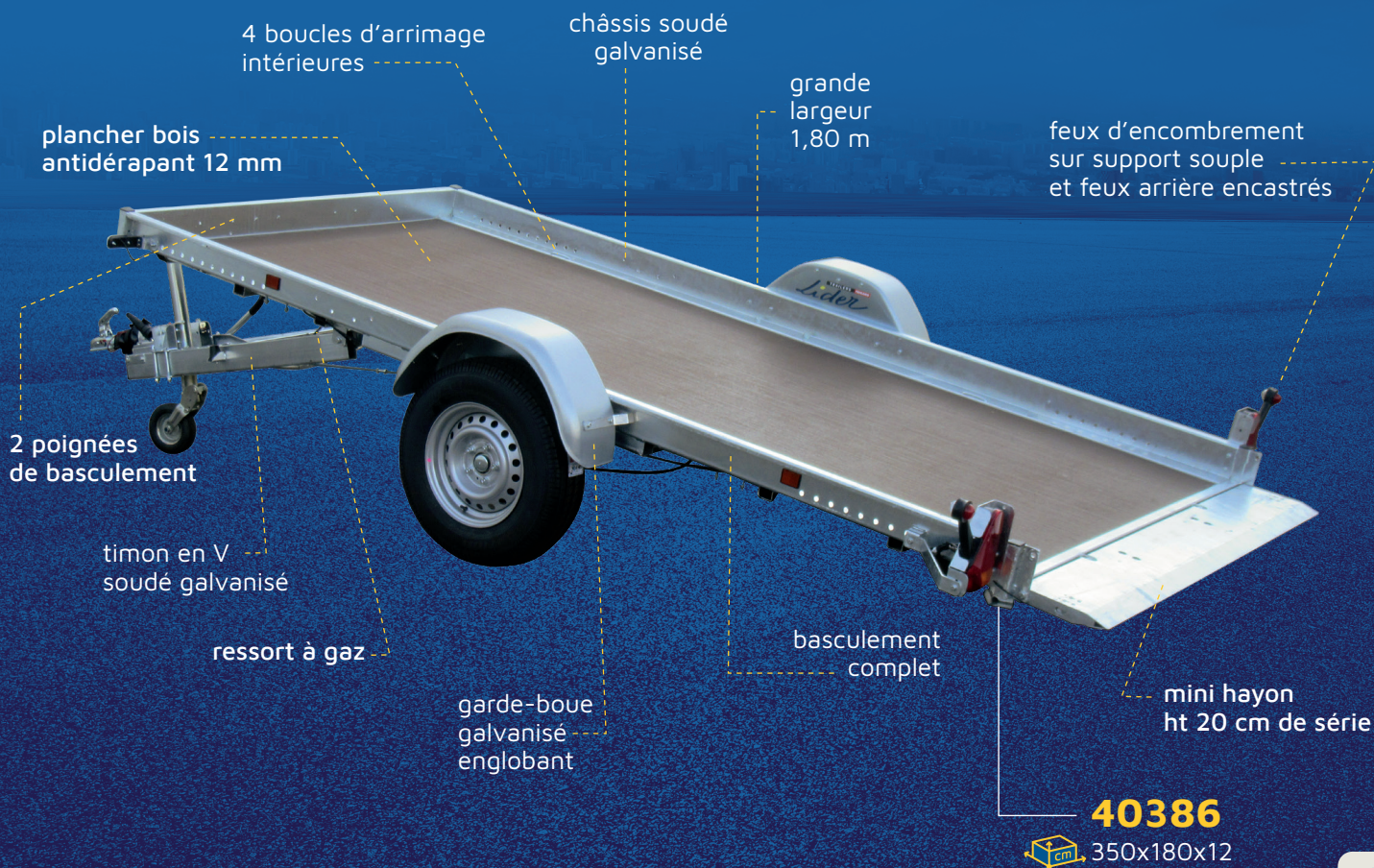

LES POINTS FORTS





# LES OPTIONS

## ÉQUIPEZ VOTRE PLATEAU



**34780**

450x190x18

Basculement hydraulique + hayon de série



**40385**

304x171x10



**40380**

304x171x10

### Embout de rehausses grillagées

(pour montage sur plateau avec ridelles+rehausses grillagées)



### Jeu de 3 ridelles



### Rehausses grillagées



### Barre de blocage



### Roue de secours avec support



### Treuil avec support

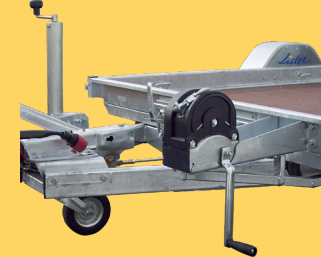

d'informations sur [www.lider.fr](http://www.lider.fr)

CARACTÉRISTIQUES	PLATEAU 40360	PLATEAU 40370	PLATEAU 40375	PLATEAU 40380	PLATEAU 40385	PLATEAU 40386	PLATEAU ABAISSABLE 36830	PLATEAU ROUES EXTÉRIEURES 34780
PTAC (kg)	500/600/650/750	750/650/600/500	750	1000	1350/1200 1100/1000	1600/1500 1400/1300	1500/1400/1300/ 1200/1100/1000	3500/3000/2700
Masse à vide mini (kg)	220	250	290	310	360	430	420	760
Dimensions utiles (cm)	254 x 161 x 10	304 x 171 x 10	304 x 171 x 10	304 x 171 x 10	304 x 171 x 10	350 x 180 x 12	350 x 180 x 15	450 x 190 x 18
Dimensions hors tout (cm)	375 x 213	425 x 223	431 x 223	431 x 226	435 x 226	482 x 234	492 x 235	599 x 243
Roues	155/70R13	155/70R13	155/70R13	185/70R13	165R14C	185R14C	195/50R13C	195R14C
Résistance essieu (kg)	1 x 750	1 x 750	1 x 750	1 x 1000	1 x 1350	1 x 1600	1 x 1500	2 x 1800
Hauteur plancher / sol (cm)	45	45	46	46	48	48	40	55
Freinage à inertie	non	non	oui	oui	oui	oui	oui	oui
Roue jockey	Ø48	Ø48	Ø48	Ø60	Ø60	Ø60	Ø60	Ø60
Poignée de basculement	2	2	2	2	2	2		2
Options			Jeu de 3 ridelles hauteur 30 cm Rehausses grillagées hauteur 70 cm Embout de rehausses grillagées (pour montage sur plateau avec ridelles) Barre de blocage (à l'unité) Roue de secours - Support roue de secours Treuil de halage avec support				Rehausses grillagées h. 70 cm Barre de blocage (à l'unité) Roue de secours Support roue de secours	Barre blocage supp. Roue de secours Support roue de secours Treuil halage + support
Équipement de série								Plancher bois barre blocage Basculement hydraulique+hayon

# PLATEAUX ROUES DESSOUS

par *Lider*

Nos remorques plateaux "roues dessous" offrent de grandes possibilités de transport pour divers véhicules et matériels d'espaces verts.

Découvrez les nombreuses possibilités d'accessoires permettant de personnaliser votre plateau.



**11 modèles disponibles**  
de 3 m à 5 m



**32670**  
506x215



**40685L**  
406x215

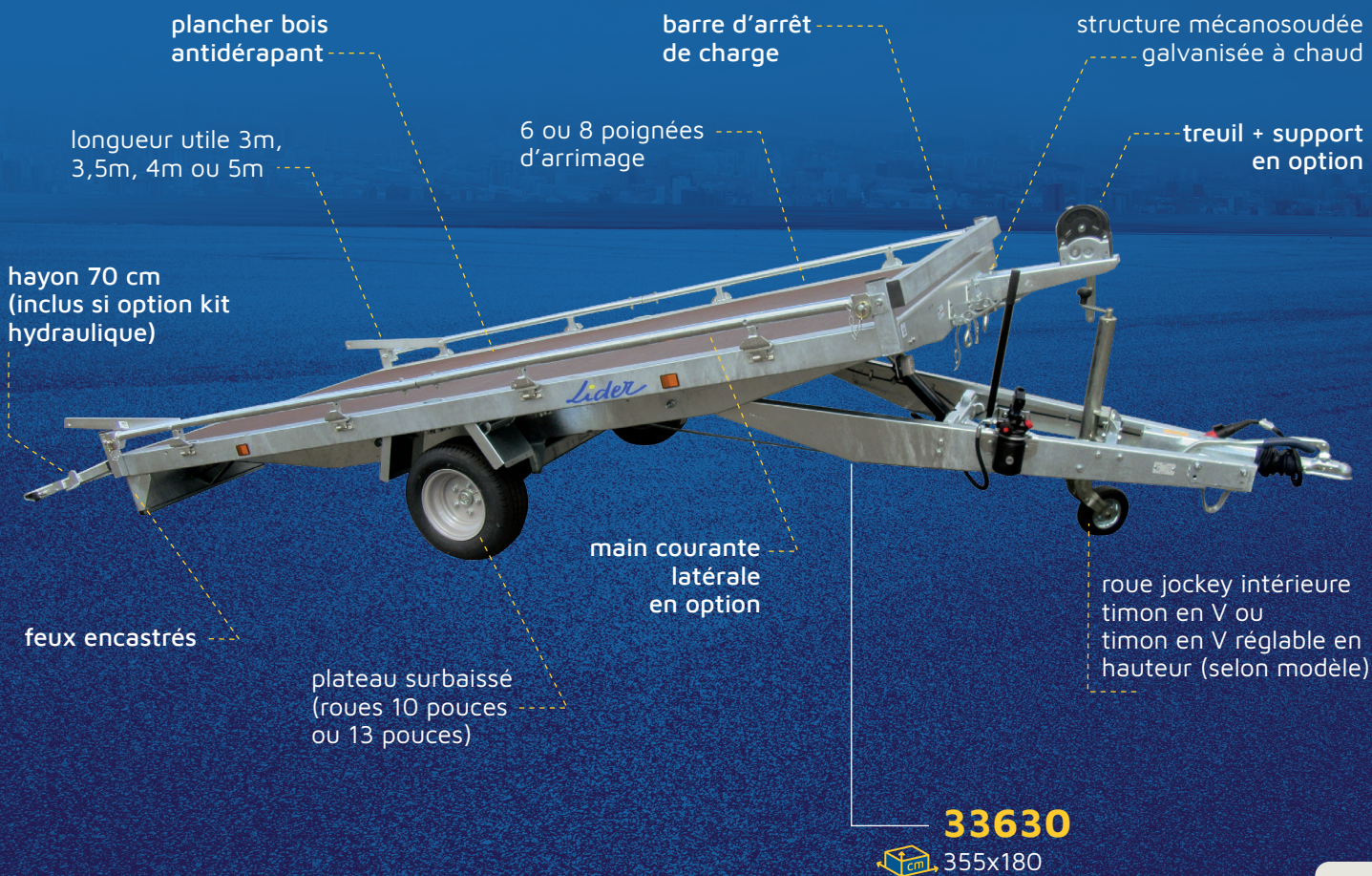

LES POINTS FORTS





# LES OPTIONS

## ÉQUIPEZ VOTRE PLATEAU



**44660**  
506x215



**41622**  
avec option ridelles alu  
306x170

### Cale + rails



### Roue de secours avec support



### Rehausses grillagées (cumulées avec ridelles)



### Treuil de halage avec support

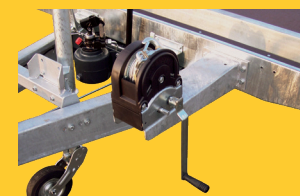

### Rampes alu et béquilles arrière



### Flexipump utilisable avec une visseuse



**NOUVEAUTÉ**

CARACTÉRISTIQUES	34620	41622	33630	34632	32650	43650F
PTAC (kg)	2700/2500/2000/1900 1800/1700/1600/1500	1500/1400/1300/ 1200/1100/1000	1500/1400/1300 1200/1100/1000	2000/1900/1800/1700 1600/1500	2500/2000/1900/ 1800/1700/1600/1500	2500/2000/1900/1800/ 1700/1600/1500
Masse à vide mini (kg)	390	360	370	430	600	600
Dimensions utiles (cm)	306 x 170	306 x 170	355 x 180	355 x 180	406 x 215	410 x 210
Dimensions hors tout (cm)	438 x 176	438 x 176	490 x 186	490 x 186	556 x 221	550 x 218
Roues	195/55-10C	155/70R13	195/55-10C	195/55-10C	195/55-10C	195/50R13C
Résistance essieu (kg)	2 x 1350	2 x 750	1 x 1500	2 x 1000	2 x 1300	2 x 1350
Hauteur plancher / sol (cm)	61	68	63	63	61	66
Timon galvanisé	en V	en V	en V	en V	en V	en V
Hauteur attelage / sol (cm)						
Freinage à inertie	oui	oui	oui	oui	oui	oui
Roue jockey	Ø60	Ø60	Ø60	Ø60	Ø60	Ø60
Équipement série		arrêt de charge - 6 poignées d'arrimage			arrêt de charge - 8 poignées d'arrimage	

CARACTÉRISTIQUES	40655L	32670	44680	40685L	44660	40665L
PTAC (kg)	2500/2000/1900/1800 1700/1600/1500	2500/2000/1900/1800 1700/1600/1500	3500/3000/2700	3500/3000/2700	3500/3000/2700	3500/3000/2700
Masse à vide mini (kg)	660	670	700	800	770	870
Dimensions utiles (cm)	406 x 215	506 x 215	406 x 215	406 x 215	506 x 215	506 x 215
Dimensions hors tout (cm)	580 x 221	656 x 221	558 x 221	587 x 221	658 x 221	687 x 221
Roues	195/55-10C	195/55-10C	195/50R C 5T112	195/50R 13C	195/50R C 5T112	195/50R13C
Résistance essieu (kg)	2 x 1300	2 x 1300	2 x 1800	2 x 1800	2 x 1800	2 x 1800
Hauteur plancher / sol (cm)	61	61	65	65	65	65
Timon galvanisé	réglable optima	en V	en V	réglable optima	en V	réglable optima
Hauteur attelage / sol (cm)	29 à 66			33 à 73		33 à 73
Freinage à inertie	oui	oui	oui	oui	oui	oui
Roue jockey	Ø 60	Ø 60	carré 70	Ø 73	carré 70	Ø 73
Équipement série		arrêt de charge - 8 poignées d'arrimage				

**Options communes à tous les modèles (sauf 43650F) :** ridelles alu ht 35 cm / roue de secours / support roue de secours / treuil + support / main courante rabattable / cale + rails.

**Options des modèles 34620 - 41622 :** rehausses grillagées (+ ridelles obligatoires) = ht 70 cm / rampes alu / kit logement de rampes + béquilles arrière (montage en usine).

**Options des modèles 33630 - 34632 :** kit hydraulique de basculement + hayon (montage usine) - possibilité flexipump sur demande / rehausses grillagées (+ ridelles obligatoires) = ht 60 cm.

**Options des modèles 32650 - 40655L - 32670 - 44680 - 40685L - 44660 - 40665L :** kit hydraulique de basculement + hayon (montage usine) - possibilité flexipump sur demande / rehausses grillagées (+ ridelles obligatoires) = ht 60 cm / rampes alu + béquilles arrière (logement rampes de série) / anneau pour timon réglable / roue de secours avec support.

**Options du modèle 43650F :** ridelles alu ht 35 cm / roue de secours / support roue de secours / treuil + support / main courante fixe / barre d'arrêt de charge / support rampes + béquilles / rampes

# PORTE-MOTOS

par *Lider*

Que ce soit pour le plaisir ou bien la compétition, les passionnés de quads ou motos apprécieront cette gamme d'une grande adaptabilité.

Possibilité de 1 à 3 rails selon les modèles et des accessoires : rampe de montée, roue jockey, roue de secours...



**3 modèles disponibles**  
jusqu'à **1,80 m**

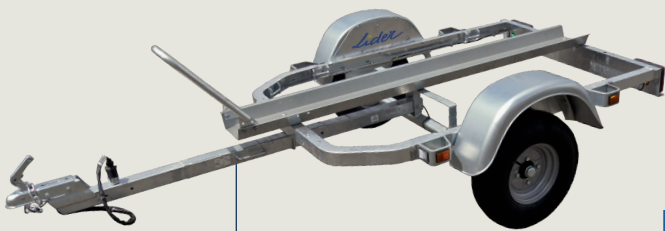

**34400E**  
avec option 1 rail  
173x115

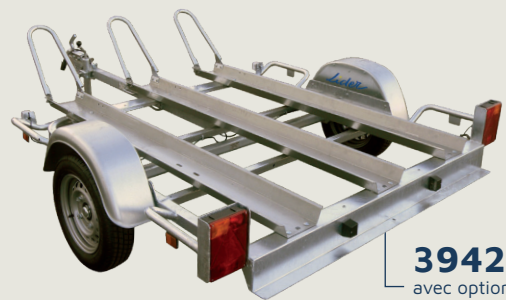

**39420**  
avec option 3 rails  
178x167

transport de 2 grosses motos possible dès 39401

remorque modulaire

châssis soudé galvanisé sur toute la gamme

barres de protection et d'arrimage

châssis, timon, essieu, rails, rampe galvanisés

feux encastrés

grande rampe de montée

accrochage des sangles sous le châssis

roue de secours sous le châssis

plancher bois 12 mm (en option)

châssis surbaissé

accès aisé et dégagé sur toute la largeur

garde-boue galvanisé englobant

**39401**

178x126

LES POINTS FORTS 









Rangement  
de la rampe de montée

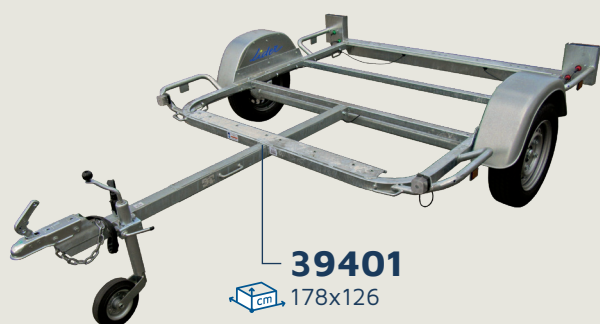

**39401**  
avec options plancher  
+ kit quad  
 178x126



**39401**  
 178x126



## LES OPTIONS

ÉQUIPEZ VOTRE PLATEAU



Rail avec arceau

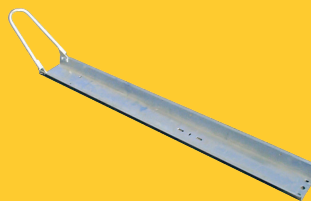

Rampe de montée

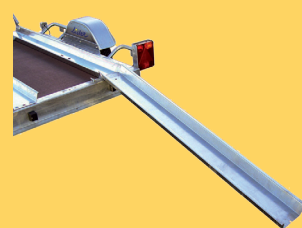

roue jockey



Plancher bois  
antidérapant



Roue de secours  
avec support



Kit Quad  
(comprend : rambardes  
+ 2 rampes, plancher non inclus)



d'informations sur [www.lider.fr](http://www.lider.fr)

CARACTÉRISTIQUES	PORTE-MOTO 34400E	PORTE-MOTO 39401	PORTE-MOTO 39420
PTAC (kg)	500	500/600/650/750	500/600/650/750
Masse à vide mini (kg)	78	122	132
Dimensions utiles (cm)	173 x 115	178 x 126	178 x 167
Dimensions hors tout (cm)	297 x 156	312 x 168	312 x 209
Roues	5.00 x 10	155/70R13	155/70R13
Freinage à inertie	non	non	non
Résistance essieu (kg)	500	750	750
Hauteur utile / sol (cm)	47	41	41
Châssis basculant	non	non	non
Châssis surbaissé	non	oui	oui
Timon galvanisé	droit	droit	droit
Nombre de rails (12 kg le rail)	1 ou 2 en option	1 ou 2 en option	1 à 3 en option
Rampe de montée (9 kg)	option	option	option
Roue jockey	option	Ø48	Ø48
Roue de secours avec support	option	option	option
Plancher bois antidérapant		option	option
Kit quad (dim.utiles 199x124 cm)		option	

# PORTE-VOITURES

par *Lider*

Notre gamme de porte-voitures équipés de rampes est dédiée aux transports des véhicules bas et utilitaires.



**6 modèles disponibles**  
de **1300 à 2700 kg**

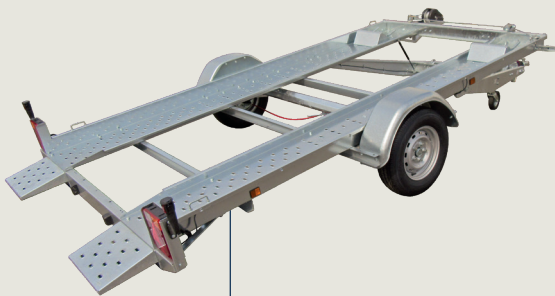

**39750**  
361x185x11



option kit hydraulique de basculement

grandes rampes de série

**39760**  
394x190x14

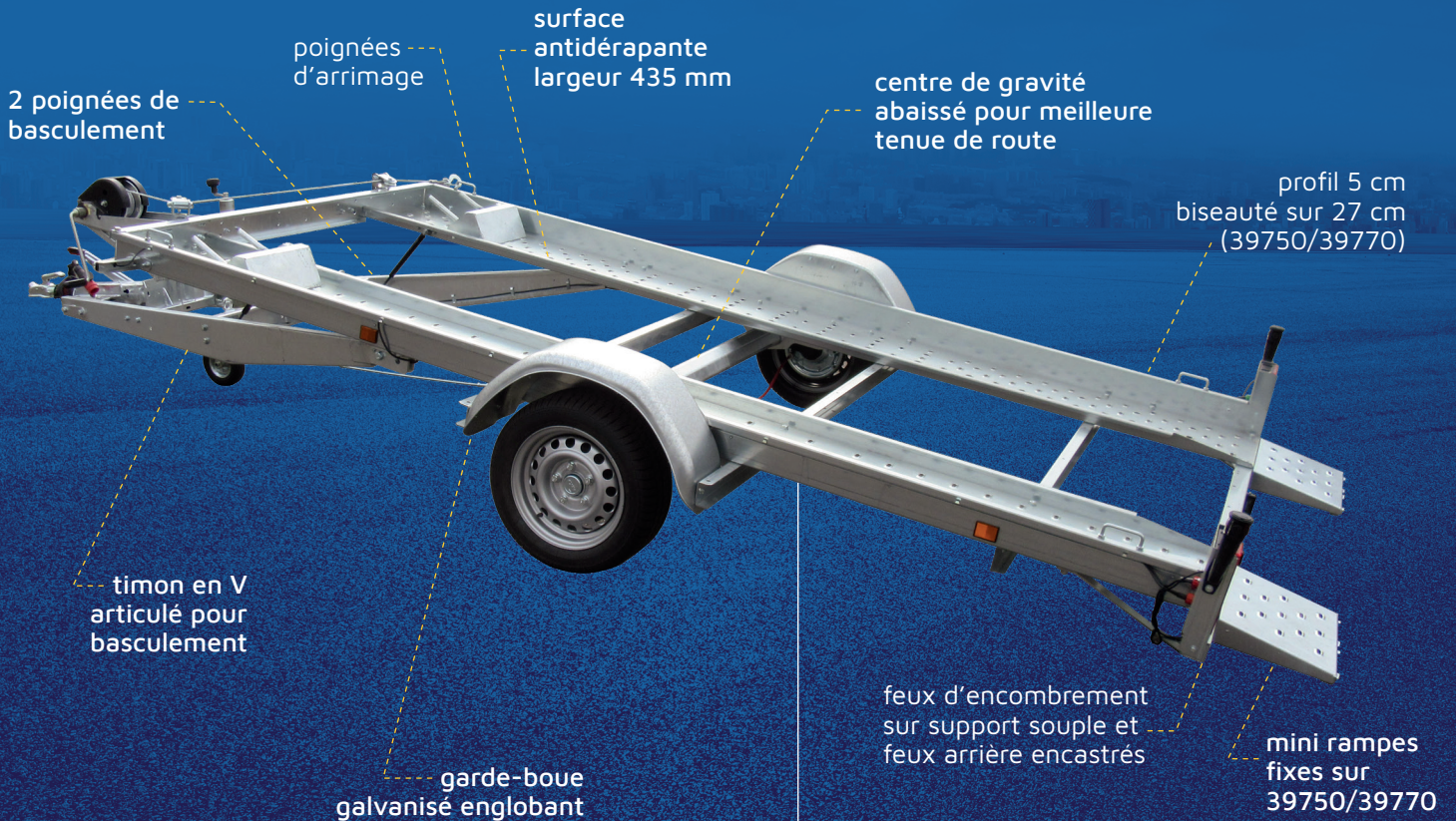

2 poignées de basculement

poignées d'arrimage

surface antidérapante largeur 435 mm

centre de gravité abaissé pour meilleure tenue de route

profil 5 cm biseauté sur 27 cm (39750/39770)

timon en V articulé pour basculement

garde-boue galvanisé englobant

feux d'encroisement sur support souple et feux arrière encastrés

mini rampes fixes sur 39750/39770

**39770**  
361x185x11

LES POINTS FORTS 



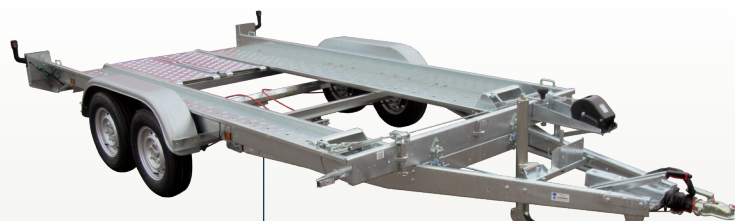

**39740**  
394x190x14

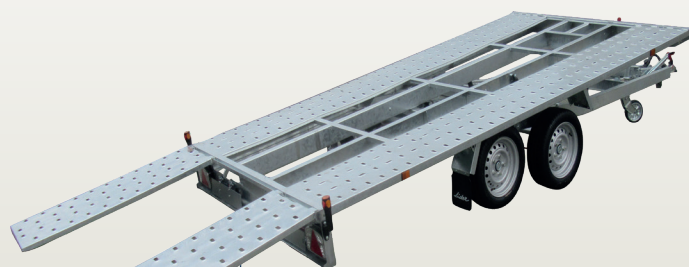

**43720**  
400x215

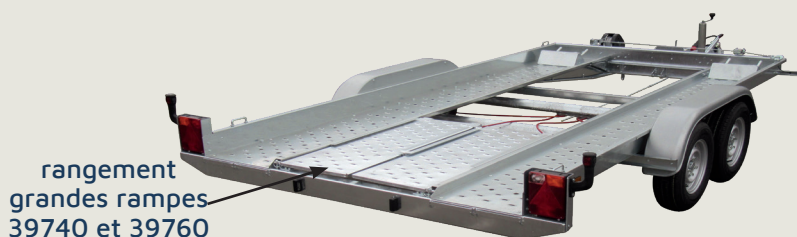

rangement  
grandes rampes  
39740 et 39760

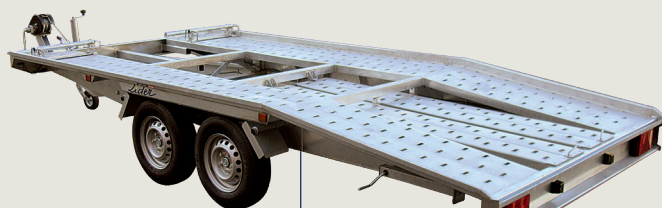

**39790**  
450x203x6



## LES OPTIONS

ÉQUIPEZ VOTRE PLATEAU



Kit hydraulique de basculement



Plancher bois démontable

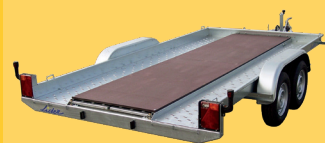

Roue de secours et support (39750 / 39770)



Cale de roue supplémentaire



\*Kit grandes rampes pour chargement de véhicules avec un angle d'attaque de moins de 23°



Tous les châssis sont prévus pour recevoir des sangles de roue (non fournies)



\* option uniquement pour réf. 39750 et 39770



d'informations sur [www.lider.fr](http://www.lider.fr)

CARACTÉRISTIQUES	PORTE-VOITURE 39750	PORTE-VOITURE 39770	PORTE-VOITURE 39740	PORTE-VOITURE 39760	PORTE-VOITURE ROUES DESSOUS 43720	PORTE-VOITURE ROUES DESSOUS 39790
PTAC (kg)	1300/1200/1100/1000	1600/1500/1400/1300	2000/1900/1800/1700 1600/1500	2500	2700/2000/1900/1800/ 1700/1600	2700
Masse à vide mini (kg)	365	420	575	580	635	630
Dimensions utiles (cm)	361 x 185 x 11	361 x 185 x 11	394 x 190 x 14	394 x 190 x 14	400 x 215	450 x 203 x 6
Dimensions hors tout (cm)	540 x 237	540 x 237	547 x 237	547 x 237	555 x 215	600 x 209
Roues	165R13C	195/50R13C	165R13C	165R13C	195/50R13C	165R13C
Freinage à inertie	oui	oui	oui	oui	oui	oui
Résistance essieu (kg)	1 x 1300	1 x 1600	2 x 1000	2 x 1300	2 x 1350	2 x 1350
Timon galvanisé	en V	en V	en V	en V	en V	en V
Hauteur utile / sol (cm)	47	44	46	46	65	71
Roue jockey	Ø60	Ø60	Ø60	Ø60	Ø60	Ø60
Équipement série	2 rampes fixes 43 x 30 cm Ressorts de basculement 2 cales de roues Treuil + support		2 grandes rampes amovibles 43 x 120 cm Ressorts de basculement 2 cales de roues Treuil + support		2 rampes 53 x 140 cm	2 rampes 2 béquilles AR 2 cales de roues Treuil avec support
Options	Roue de secours Support roue de secours Cales de roue supplémentaires Kit hydraulique de basculement (montage usine) Kit grandes rampes		Roue de secours Support roue de secours Plancher contreplaqué Kit hydraulique de basculement (montage usine) Cales de roue supplémentaires		Roue de secours, support Plancher contreplaqué Cale de roue Kit chargement latéral Kit coffre avec support Kit treuil avec support Kit grandes rampes 53x210 cm	Roue de secours Support roue de secours Plancher contreplaqué * Cale de roue supplémentaire

\* pour la partie plane

Nous nous réservons le droit d'apporter des modifications techniques sur l'ensemble de nos produits dans un souci permanent d'amélioration de la qualité ou suivant l'évolution des réglementations. Photos non contractuelles.

# PORTE- ENGINES

par *Lider*

Notre gamme de porte-engins offre aux professionnels du bâtiment, TP, agricole et aux paysagistes la possibilité de transporter leur matériel de chantier type mini-pelles.



6 modèles disponibles  
de 3 m à 3,50 m



**40860**  
300x145x8/18



**40905L**  
350x170x8/18

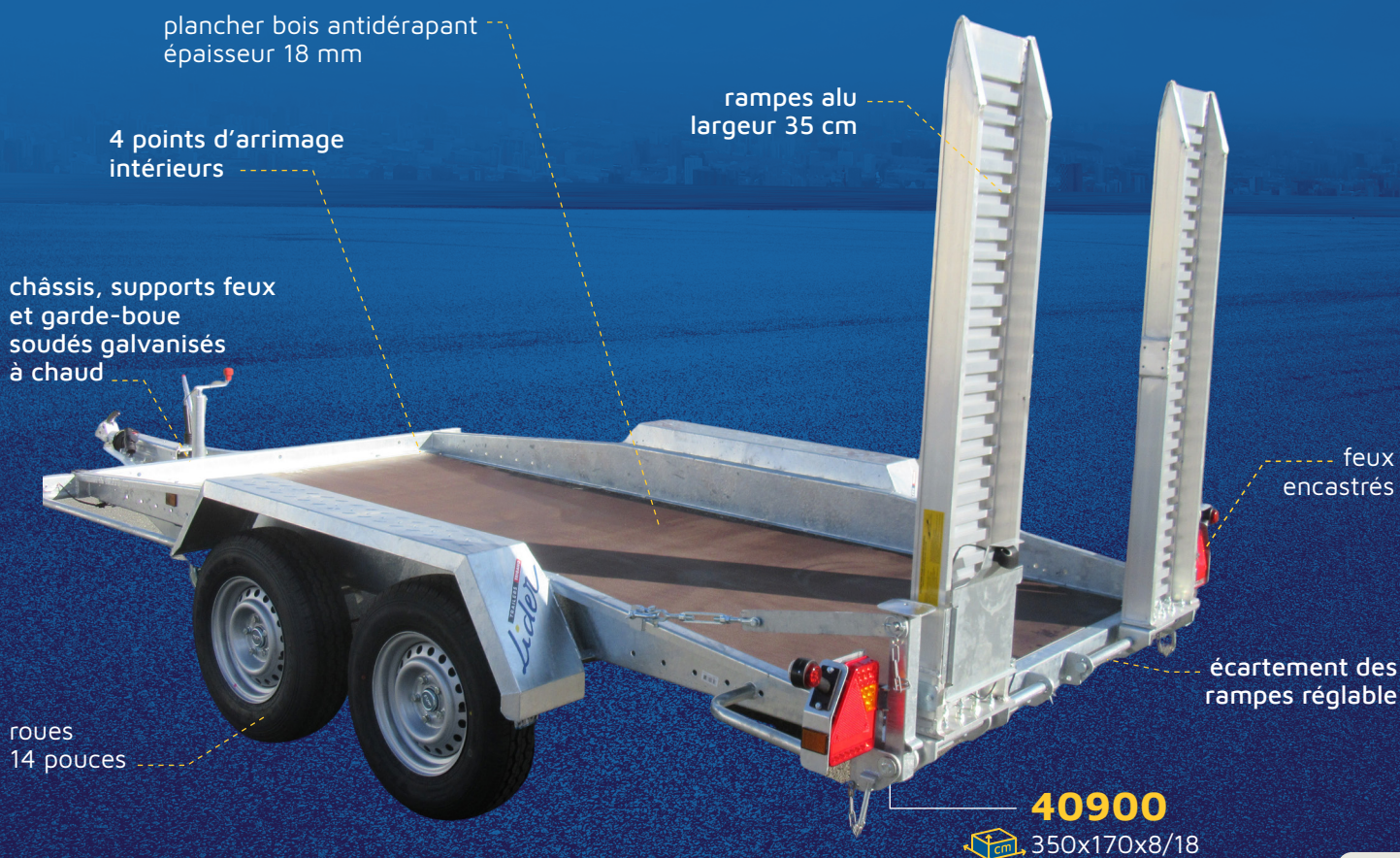

plancher bois antidérapant  
épaisseur 18 mm

4 points d'arrimage  
intérieurs

châssis, supports feux  
et garde-boue  
soudés galvanisés  
à chaud

roues  
14 pouces

rampes alu  
largeur 35 cm

feux  
encastrés

écartement des  
rampes réglable

**40900**  
350x170x8/18

LES POINTS FORTS





# LES OPTIONS

ÉQUIPEZ VOTRE PLATEAU



**40850**  
300x145x8/18



**40900**  
350x170x8/18

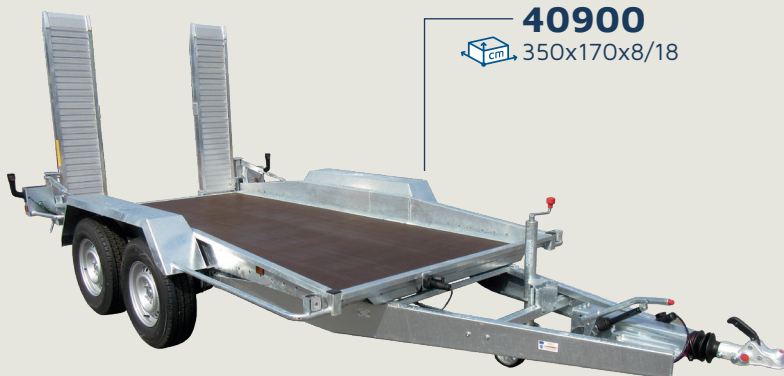

Roue de secours  
+ support



Kit chaîne

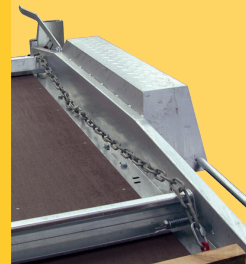

Anneau d'attelage



Barre d'arrêt



d'informations sur [www.lider.fr](http://www.lider.fr)

CARACTÉRISTIQUES	PORTE-ENGIN 40850	PORTE-ENGIN 40860	PORTE-ENGIN 40900	PORTE-ENGIN 40905L
PTAC (kg)	2500/2000/1900 1800/1700/1600/1500	3500/3000/2700	3500/3000/2700	3500/3000/2700
Masse à vide mini (kg)	520	610	670	720
Dimensions utiles (cm)	300 x 145 x 8/18	300 x 145 x 8/18	350 x 170 x 8/18	350 x 170 x 8/18
Dimensions hors tout (cm)	463 x 205	465 x 205	525 x 230	574 x 230
Roues	175R14C	195R14C	195R14C	195R14C
Freinage à inertie	oui	oui	oui	oui
Résistance essieu (kg)	2 x 1300	2 x 1800	2 x 1800	2 x 1800
Timon galvanisé	en V	en V	en V	réglable optima
Hauteur attelage / sol (cm)				33 à 96
Hauteur plancher / sol (cm)	49	52	52	52
Roue jockey	Ø60	Ø60	Ø60	Ø73
Équipement série		Plancher bois - Feux led (bi-voltage 12/24V) Rampes alu 1m60 - Béquilles arrière		
Options		Barre d'arrêt - Roue de secours - Support roue de secours Chaînes d'arrimage - Anneau pour timon réglable - Abaisseur de tension 24V-12V		

# LES FOURGONS

par *Lider*

Idéal pour le transport de matériels, nos fourgons seront adaptés pour les équipements : quads, motos, matériels pour foires, salons et marchés.

Le chargement peut être facilité grâce à nos options porte-pont et porte latérale.



## EXEMPLES D'USAGES

### **PARTICULIER**

Vélo • Moto/Quad/Kart • Sports de glisse • Sports nautiques  
• Handi sport • Déménagement • Camping-caristes

### **PROFESSIONNEL**

Espace vert et paysage • Vente itinérante • Événementiel  
• Ephad/hôpitaux : matériel médical type mobilité réduite  
• Scénographie

6

MODÈLES



# FOURGONS

par *Lider*

Plus qu'un moyen de transport pour le matériel, le fourgon permet également de le stocker à l'abri des regards pour en faire un véritable partenaire du professionnel. Il est également idéal pour les campings-caristes.



5 modèles disponibles  
de **2,30 m à 3 m**



**39920 CUBIQUE**  
cm 220x135x143



**42930**  
cm 230x135x157

6 anneaux d'arrimage  
intégrés dans le châssis

Porte  
pont arrière

Parois en contreplaqué  
(intérieur aménageable)

Béquilles  
arrière

Châssis surbaissé,  
soudé et galvanisé à chaud

Plafonnier  
intérieur

Face avant  
aérodynamique

Poignées  
de manœuvre

Plancher intérieur  
antidérapant

Freinage à inertie  
(sauf 42920)



**42950**

cm 300x155x177

LES ÉQUIPEMENTS DE SÉRIE







# LES OPTIONS

## ÉQUIPEZ VOTRE FOURGON



**42960**  
260x155x177



**42970**  
260x155x177

**Kit rails d'arrimage**  
1 rail de chaque côté  
+ 4 anneaux d'arrimage  
(montage usine uniquement)



**Anneaux d'arrimage**  
pour rail  
(à l'unité)



**Porte latérale**  
largeur 60 cm  
(montage usine uniquement)  
non disponible sur 39920



**Système de verrouillage de la porte-pont**  
non disponible sur 39920



**Roue de secours + support de roue de secours**

à fixer à l'intérieur sur traverse de renfort avant, 3 positions possibles : gauche, droite et centre



Roue de secours sous chassis pour 39920 cubique.



d'informations sur [www.lider.fr](http://www.lider.fr)

**NOUVEAUTÉ**

CARACTÉRISTIQUES	FOURGON 42920	FOURGON 42930	FOURGON 42970	FOURGON 42960	FOURGON 42950	FOURGON CUBIQUE 39920
PTAC (kg)	750/650/600/500	750	750	1350/1300/1200 1100/1000	2000/1700/1500	750/650/600/500
Masse à vide mini (kg)	350	380	450	480	620	358
Dimensions intérieures LxlxH (cm)	230 x 135 x 157	230 x 135 x 157	260 x 155 x 177	260 x 155 x 177	300 x 155 x 177	220 x 135 x 143
Porte pont (charge utile 350 kg maxi)	oui	oui	oui	oui	oui	non
Passage de porte(s) lxH (cm)	130 x 155	130 x 155	150 x 175	150 x 175	150 x 175	125 x 137
Dimensions hors tout LxlxH (cm)	351 x 186 x 197	366 x 186 x 196	414 x 206 x 214	409 x 206 x 217	463 x 206 x 216	339 x 184 x 199
Roues	155/70R13	165/70R13	165/70R13	165R13C	155R13C	155/70R13
Essieu(x) - Résistance (kg)	1 x 750	1 x 750	1 x 750	1 x 1350	2 x 1100	1 x 750
Hauteur plancher / sol (cm)	35	34	34	35	34	51
Roue jockey	Ø 48	Ø 48	Ø 48	Ø 60	Ø 60	Ø 48
Freinage à inertie	non	oui	oui	oui	oui	non
Options possibles	oui	oui	oui	oui	oui	oui

Nous nous réservons le droit d'apporter des modifications techniques sur l'ensemble de nos produits dans un souci permanent d'amélioration de la qualité ou suivant l'évolution des réglementations. Photos non contractuelles.



# BÉTAILLÈRE

par *Lider*

La bétailière assure le transport sécurisé d'ovins, caprins, porcins et jeunes bovins tout en considérant le bien-être animal grâce à ses dispositifs adaptés et son toit blanc limitant la chaleur. La bonde d'évacuation facilite le nettoyage de la bétailière.

**NOUVEAUTÉ**

CARACTÉRISTIQUES	BÉTAILLÈRE 44540
PTAC (kg)	1350/1200/1100/1000
Masse à vide mini (kg)	590
Dimensions intérieures LxlxH (cm)	250 x 125 x 155
Porte pont (charge utile 350 kg maxi)	oui
Dimensions hors tout LxlxH (cm)	396 x 178 x 200
Roues	165R14C
Essieu(x) - Résistance (kg)	1 x 1350
Hauteur plancher / sol (cm)	40
Roue jockey	Ø 60
Freinage à inertie	oui
Options kit volets d'aérations x7 (montage usine) - kit barre avant pour attacher les animaux - roue de secours - support roue de secours paroi de séparation amovible - torche led 350 lm	



1 modèle disponible

2,50 m



**44540**

250x125x155

Porte de visite  
latérale avant droit

Poignées de  
manipulation  
extérieures  
avant

Châssis soudé  
et galvanisé à chaud

Béquilles  
arrières

Parois et toit en  
aluminium blanc

Porte pont  
antidérapante avec  
barres d'appui

Barrières de  
pont aluminium  
repliables  
intérieurement

Plancher alu  
damier

Feux LED

**44540**

250x125x155

LES ÉQUIPEMENTS DE SÉRIE



homologation CE

# ACCESSOIRES

par *Lider*



## RAMPES ACIER

CARACTÉRISTIQUES	01896
Longueur	1,50 m
Hauteur de profil	30 mm
Hauteur franchissable	80 cm
Charge concentrée par paire	200 kg
Largeur	20 cm
Poids par paire	15 kg

## RAMPES ALU

CARACTÉRISTIQUES	15065	05971	05969	15308
Longueur	2,50 m	2,95 m	2,50 m	2m
Hauteur de profil	85 mm	110 mm	72 mm	50 mm
Hauteur franchissable	80 cm	90 cm	80 cm	60 cm
Portée par paire (en fonction de l'empattement du véhicule)	1 m	2345 kg	3310 kg	0,75 m
	1,25 m	3300 kg	3700 kg	1 m
	1,50 m	3300 kg	3700 kg	1,25 m
Charge concentrée par paire	1285 kg	2050 kg	1010 kg	-
Largeur intérieure	22 cm	22 cm	25 cm	-
Largeur extérieure	30 cm	30 cm	31 cm	20 cm
Poids par paire	36 kg	50 kg	28 kg	11 kg
Profil	Plate	Plate	Plate	Courbée

## BLOQUE ROUE

CARACTÉRISTIQUES	37015
Dimensions (cm)	60 x 35 x 22
Sangle à boucle (cm)	long. 60 x larg. 2,5
Correspondance roues	10 à 19 pouces

Attention : incompatible avec la gamme Porte-Moto



## FILETS

CARACTÉRISTIQUES	15331	15332
Longueur	2,20 m	2,50 m
Largeur	1,50 m	1,60 m
Mailles (cm)	5,5 x 5,5	5,5 x 5,5
Correspondance avec remorques de longueur utile	≤ 2,05 m	≤ 2,50 m



## POMPE HYDRAULIQUE MANUELLE FLEXIPUMP utilisable avec visseuse

Compatible avec les remorques 39560, 41352, 41580, 42575 et 39600.

Pour les plateaux roues dessous voir page 23.

15396



## LES INCONTOURNABLES

### ANTIVOLS

Antivol universel pour remorque dételée



15330

### ATTELAGES



05696



05169



05173

### ROUES JOCKEY



05064

05148

**+** de détails sur les accessoires et pièces détachées disponibles dans votre catalogue pièces détachées

# Lider

CONCEPTION & PRODUCTION  
DE REMORQUES ROUTIÈRES

Votre distributeur

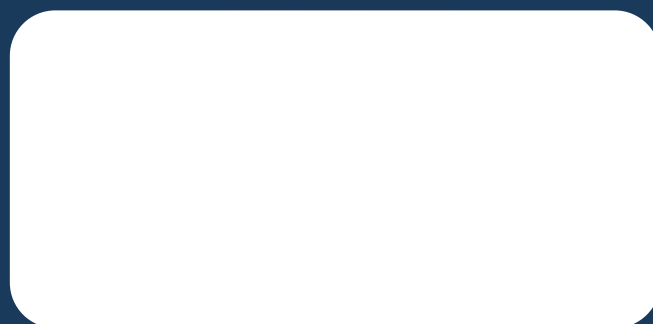

15313



[www.lider.fr](http://www.lider.fr)

